

**LVC/01**

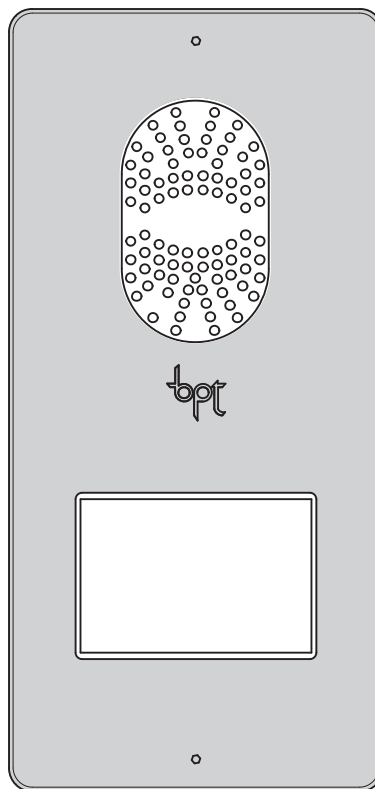

**LC/01**

# Installatiehandleiding

## Руководство по установке

NL

RU

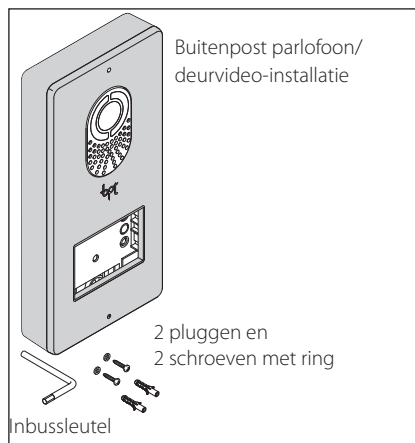
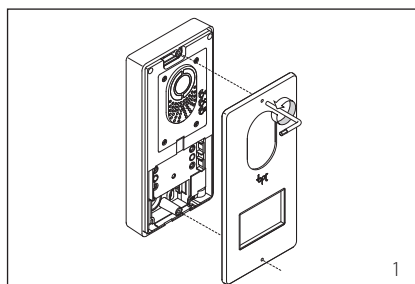
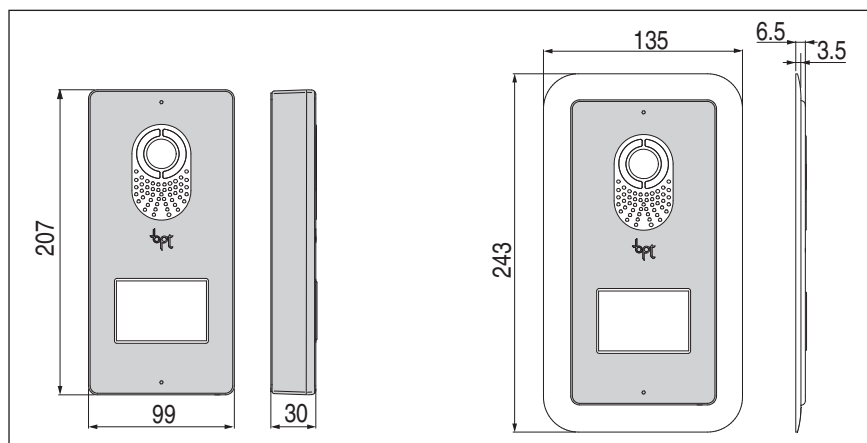
**INHOUD VAN DE VERPAKKING****AFMETINGEN****WANDMONTAGE**

Draai met een inbussleutel de schroeven los en verwijder de plaat (fig. 1).

Plaats de bijgeleverde pluggen en schroef de buitenpost vast (fig. 2) op de gewenste hoogte. Houd rekening met het plaatsen van de lens van de camera (fig. 3).

Haal de leiding met de draden van de installatie erdoor, zoals weergegeven op fig. 2. Haal de plastic klembeschermer eruit en voer de aansluitingen uit (fig. 4). Als de aansluitingen voltooid zijn, plaats de klembeschermers terug.

Voor het monteren van de accessoires, verwijz naar het hoofdstuk "Montage knoppenmodules". Voor de programmering en regeling van de buitenpost uit zoals beschreven in de "Programmeringshandleiding". Monteer de frontplaat (fig. 1).

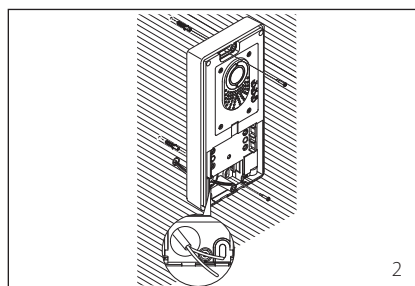
**INBOUWMONTAGE**

Metsel de inbouwdoos vast op de gewenste hoogte. Houd rekening met het plaatsen van de lens van de camera (fig. 3). Haal eerst de leiding met de draden van de installatie door een van de breekpunten (fig. 7, punt A).

Wanneer u de inbouwdoos in gebruik neemt, kunt u mogelijke misvormingen vermijden door het daarvoor bestemde bijgeleverde afstandsstuk te gebruiken (fig. 7, punt B).

Draai met een inbussleutel de schroeven los en verwijder de plaat van de buitenpost (fig. 5).

Haal de aansluitingskabels door de daarvoor bedoelde opening (fig. 2) en plaats de buitenpost of het frame, zoals weergegeven op fig. 8. Verwijder de plastic klembeschermer en voer de aansluitingen uit (fig. 4).

Als de aansluitingen voltooid zijn, plaats de klembeschermers terug. Voor het monteren van de accessoires, verwijz naar het hoofdstuk "Montage knoppenmodules".

Voor de programmering en regeling van de buitenpost uit zoals beschreven in de "Programmeringshandleiding".

Monteer de frontplaat (fig. 5).

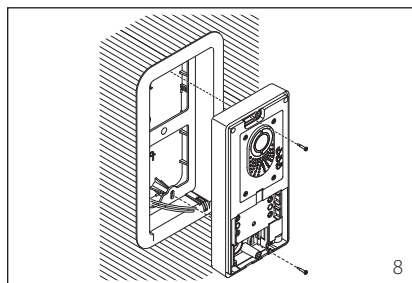
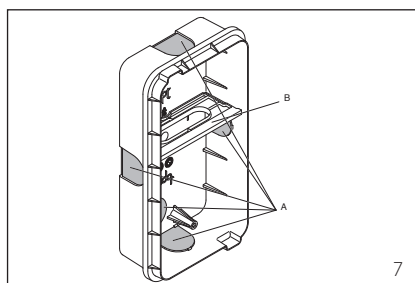
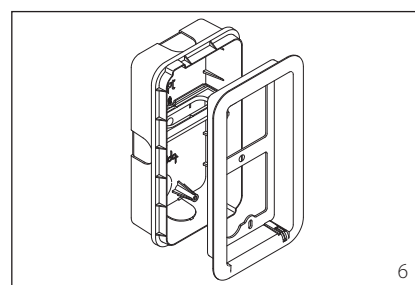
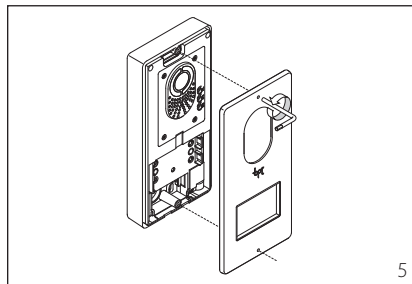
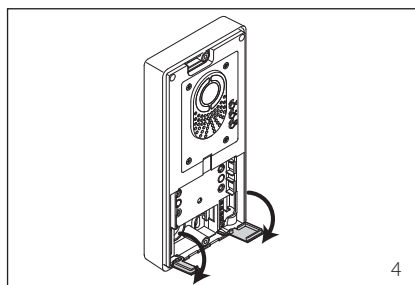
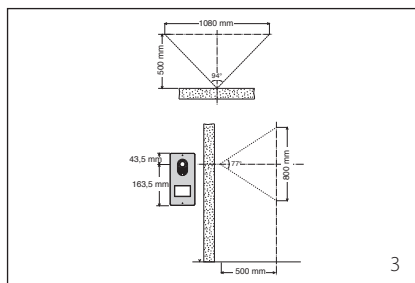

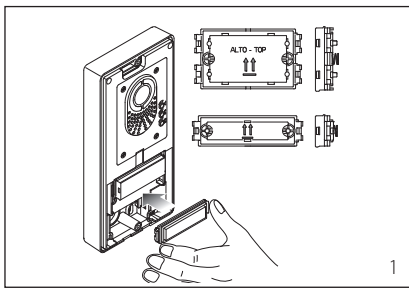

**MONTAGE KNOPPENMODULES**

Plaats de knoppenmodule zoals weergegeven op fig. 1. Let erop dat u hem in de correcte richting plaatst (fig. 3).

Verwijder het glaasje van het naamplaatje en schrijf de namen van de gebruikers, zoals weergegeven op fig. 2. Let erop dat u het glaasje in de correcte richting plaatst (fig. 3).

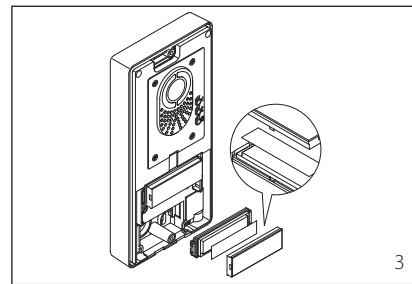
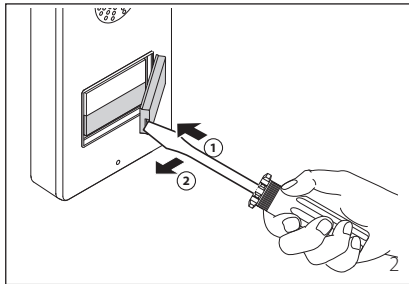

**ACCESSOIRES**

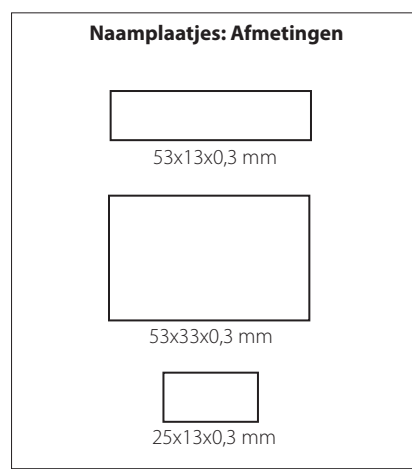
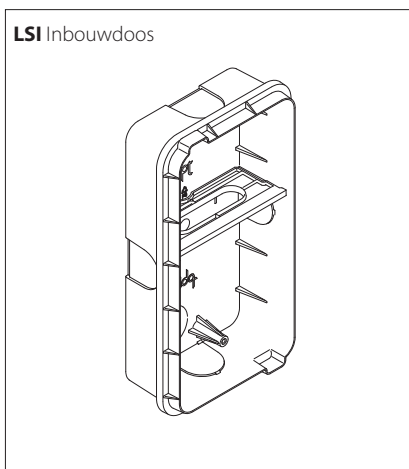
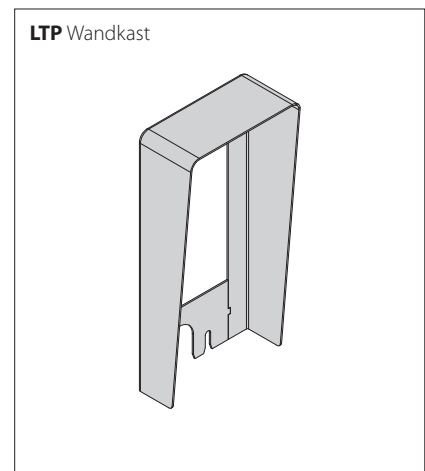
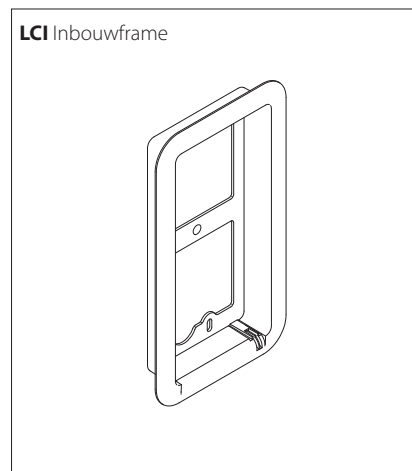
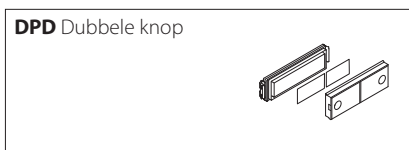
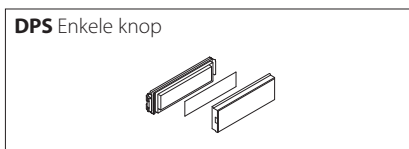

**AFDANKING**

Zorg ervoor dat het materiaal van de verpakking niet in het milieu terecht komt, maar afgedankt wordt volgens de wetgeving die van kracht is in het land waar het product gebruikt wordt. Vermijd dat het toestel aan het einde van haar levensduur in het milieu terecht komt. Het toestel moet afgedankt worden in overstemming met de geldende wetgeving. Geef voorkeur aan het recyclen van de onderdelen. Op de onderdelen die gerecycled kunnen worden is het symbool en de afkorting van het materiaal aangebracht.





## СОСТАВ УПАКОВКИ



## РАЗМЕРЫ

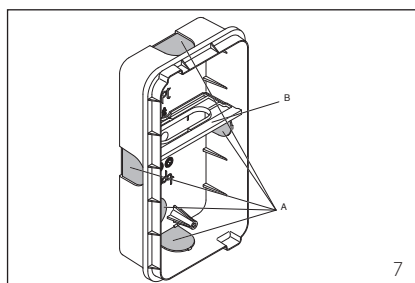
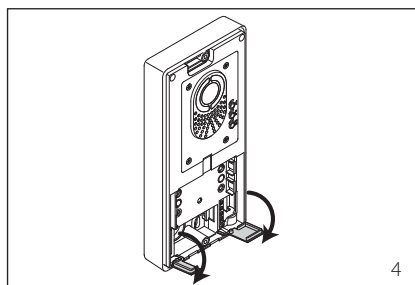
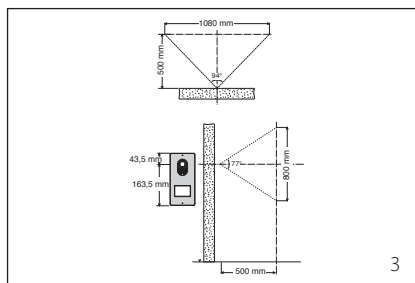
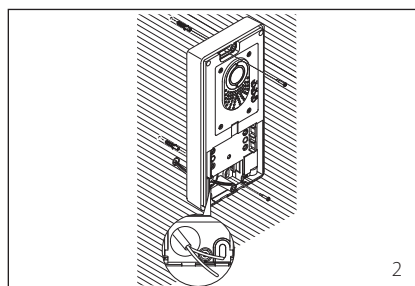
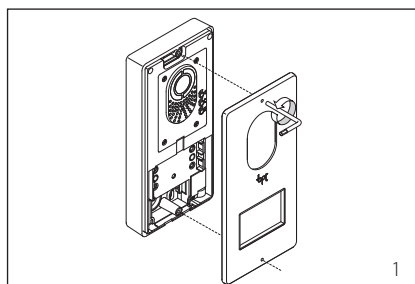
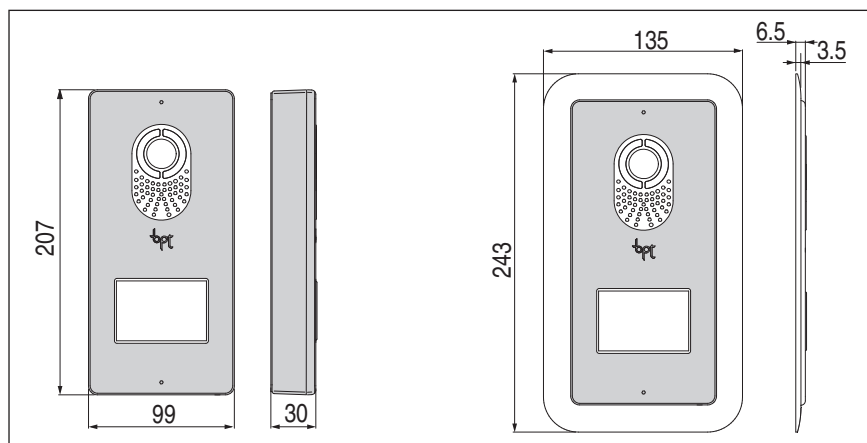

## НАВЕСНОЙ МОНТАЖ

С помощью шестигранника  $\varnothing$  2 мм (идет в комплекте) вывинтите фиксирующие винты и снимите накладку (рис. 1). Пропустите кабелепровод с проводами системы, как показано на рис. 2. Закрепите вызывную панель (рис. 2) на требуемой высоте с учетом положения объектива видеокамеры (рис. 3).

Снимите прорезиненные заглушки клеммной коробки и подсоедините кабели (рис. 4).

После подключения всех соединений установите на место заглушки клеммных коробок. Порядок установки аксессуаров описан в разделе «Установка кнопочного модуля». Выполните программирование и настройку вызывной панели в соответствии с инструкциями, приведенными в разделе «Программирование». Установите фронтальную накладку (рис. 1).

## ВСТРОЕННАЯ УСТАНОВКА

Установите встраиваемую монтажную коробку на требуемой высоте с учетом положения объектива видеокамеры (рис. 3), предварительно пропустив кабелепровод с проводами внутрь монтажной коробки, удалив одну из заглушек (рис. 7, элемент А).

Избегайте каких-либо деформаций при установке встраиваемой коробки, используя поставляемую прокладку (рис. 7, элемент В).

С помощью шестигранника  $\varnothing$  2 мм (идет в комплекте) вывинтите фиксирующие винты и снимите накладку (рис. 1).

Вставьте кабельные соединения в специальное отверстие (рис. 2) и закрепите вызывную панель в суппорте, как показано на рис. 8; снимите прорезиненные заглушки клеммной коробки и подключите провода (рис. 4).

После подключения установите на место заглушки клеммных коробок. Порядок установки аксессуаров описан в разделе «Установка кнопочного модуля». Выполните программирование и настройку вызывной панели в соответствии с инструкциями, приведенными в разделе «Программирование». Установите фронтальную накладку (рис. 5).

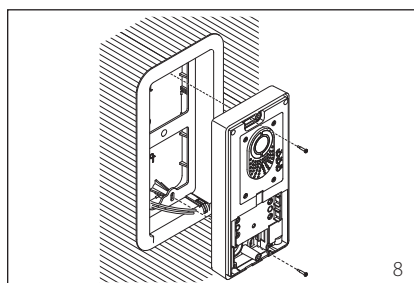
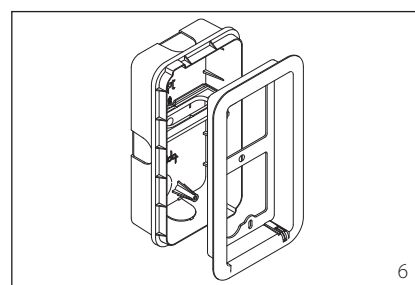
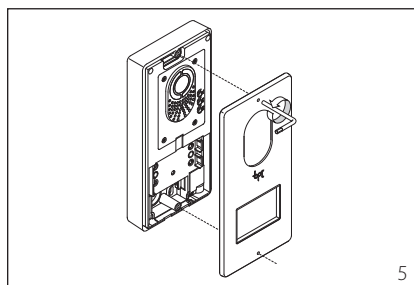

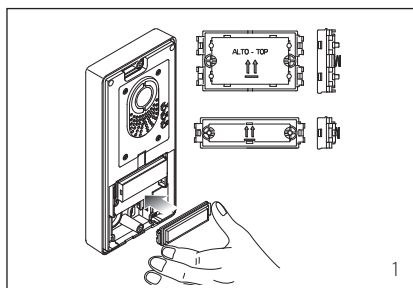

### УСТАНОВКА КНОПЧНОГО МОДУЛЯ

Вставьте модуль с кнопками, как показано на рис. 1, обращая особое внимание на ориентацию «верх-низ» (рис. 3). Снимите стекло и напишите имена пользователей, как показано на рис. 2, соблюдая ориентацию стекла (рис. 3).

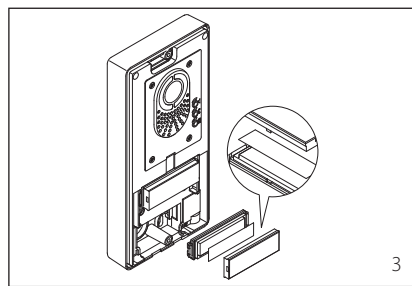
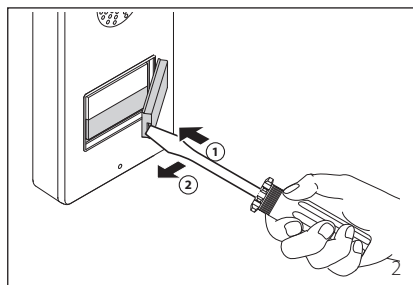

### АКСЕССУАРЫ

**DPS** - Стандартная кнопка

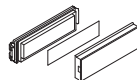

**DPH** - Кнопка  
двойной высоты

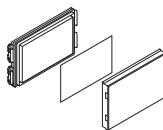

**DPD** - Сдвоенная  
кнопка

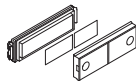

**LSI** Встраиваемая монтажная коробка

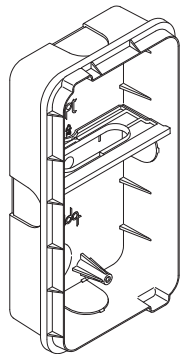

**LCI** Суппорт для встроенной установки

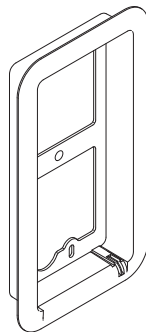

**LTP** Защитный козырек для навесного  
монтажа

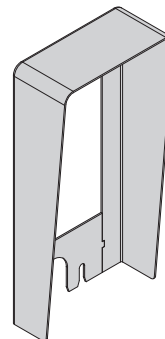

**Персонализированные ярлыки:**  
Размеры

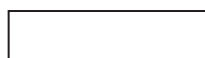

53x13x0,3 mm

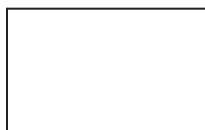

53x33x0,3 mm



25x13x0,3 mm

### **УТИЛИЗАЦИЯ**

Не загрязняйте окружающую среду упаковочным материалом: убедитесь, что утилизация выполнена в соответствии с нормативами, действующими в стране использования продукта.

По окончании срока службы оборудования утилизируйте его надлежащим образом.

Оборудование следует утилизировать в соответствии с действующими нормативами, по возможности используя повторную переработку составных частей.

Компоненты, подлежащие повторной переработке, имеют соответствующий символ и аббревиатуру материала.

